

Användarmanual NetBoard Portable

Interaktivt golv för Förskolan



Innehållsförteckning

Innehållsförteckning.....	2
Introduktion	3
Vad är NetBoard Portable?.....	3
Visa på 4 olika sätt	3
3 olika modeller:.....	3
Följande följer med i leveransen:	4
NBPK-S8 (NetBoard Portable Komplet med Hovercam Solo 8).....	4
NBPK (NetBoard Portable Komplet).....	4
NBPL NetBoard Portable Laptop (utan dator).....	5
Starta NetBoard Portable.....	5
Stänga av NetBoard Portable.....	5
Använda SMART Notebook™	6
Använda Easy Interactive Tool.....	6
Använda Dokumentkameran HoverCam Solo 8.....	6
Använda Gynzy (på engelska).....	6
Använda Zcool.....	6
Auto kalibrering av projektor	7
Vänd bild (liggande placering)	7
Justera Fokus.....	7
Förminska bilden (Zooma).....	8
Byte av källa	8
Byte av batterier Fjärrkontroll.....	9
Byte av batterier Pennor	10
Byta av pennhattar	11
Byte av Filter och Lampa	11
Skötsel av Dator (HP)	12
Windows	12
HP Dator.....	12

Introduktion

Tack för att ni valt att investera i en NetBoard Portable från oss. I denna användarmanual kommer vi ge er grundläggande information för att ni skall komma igång så enkelt som möjligt med användandet och skötseln av er NetBoard Portable. För ytterligare information hänvisar vi till användarmanualen för projektorn och datorn.

Vad är NetBoard Portable?

Netboard PORTABLE är en portabel allt-i-ett-lösning som består av en interaktiv projektor och en kraftfull ultrakompakt PC monterad på ett specialtillverkat stativ. Stoppa i sladden i vägguttaget och vips så har du en interaktiv yta.

Den är gjord för att kunna användas på golvet, på ett bord eller på väggen.

Den kommer med en kraftfull mikrodator, men kan även användas med en bärbar dator eller surfplatta. Elever och pedagoger kan skriva, räkna och läsa och interagera intuitivt med olika typer av utbildningsmaterial, som lärande spel, titta på filmer, webbsidor etc.

Med NetBoard Portable kan eleverna utveckla sin motorik, sina kognitiva och sociala färdigheter.

Visa på 4 olika sätt

Välj den yta som passar er bäst! Golv, Vägg (liggandes), Bord eller Vägghängd



3 olika modeller:

NBPK-S8 med dator, projektor och dokumentkamera (HoverCam Solo 8)

NBPK med dator och projektor

NBPL med projektor men utan dator

Följande följer med i leveransen:

NBPK-S8 (NetBoard Portable Komplet med Hovercam Solo 8)

Ljusstark interaktiv projektor

Upplösning WXGA (1280×800)

Två interaktiva pennor

HDMI uttag för att koppla in iPad, PC, Smartphone etc.

3.5 mm uttag för att koppla in mikrofon.

Kraftfull PC med Windows 10 Pro

Trådlöst tangentbord med musplatta

Wifi

8MP **Hovercam Solo 8 dokumentkamera** inklusive mjukvara

NetBoard Portable **Förvaringsvagn**

Projektorduk för golv 180×114 cm med förvaringsrulle

Väggfäste för NetBoard Portable

Mjukvaror:

Windows 10 Pro

SMART Notebook™ (1-års licens)

Easy Interactive Tool

Gynzy – webbaserade färdiga aktiviteter (1-års licens).

Lärande spel från **Zcooly**

Hovercam Flex för användning med dokumentkameran

NBPK (NetBoard Portable Komplet)

Ljusstark interaktiv projektor

Upplösning WXGA (1280×800)

Två interaktiva pennor

HDMI uttag för att koppla in iPad, PC, Smartphone etc.

3.5 mm uttag för att koppla in mikrofon.

Kraftfull PC med Windows 10 Pro

Trådlöst tangentbord med musplatta

Wifi

NetBoard Portable **Förvaringsvagn**

Projektorduk för golv 180×114 cm med förvaringsrulle

Väggfäste för NetBoard Portable

Mjukvaror:

Windows 10 Pro

SMART Notebook™ (1-års licens)

Easy Interactive Tool

Gynzy – webbaserade färdiga aktiviteter (1-års licens).

Lärande spel från **Zcooly**

NBPL NetBoard Portable Laptop (utan dator)

Ljusstark interaktiv projektor

Upplösning WXGA (1280×800)

Två interaktiva pennor

HDMI uttag för att koppla in iPad, PC, Smartphone etc.

3.5 mm uttag för att koppla in mikrofon.

Hylla för Laptop (NPL saknar CableBox)

NetBoard Portable **Förvaringsvagn**

Projektorduk för golv 180×114 cm med förvaringsrulle

Väggfäste för NetBoard Portable

Mjukvaror:

SMART Notebook™ (1-års licens) **Ej installerad**

Easy Interactive Tool **Ej installerad**

Starta NetBoard Portable

1. Ta ur NetBoard Portable ur förvaringsvagnen
2. Ställ NetBoard Portable på lämplig plats
3. Ta ur mattan ur förvaringsröret och placera mattan framför projektorn
4. Börja med att ansluta strömsladden
5. Starta projektorn genom att trycka på on-knappen på fjärrkontrollen eller på projektorn
6. Starta därefter datorn genom att trycka på On/AV knappen på datorn
7. Klicka någonstans på det trådlösa tangentbordet. (Se till att tangentbordet är påslaget!)
8. Logga in med det lösenord som följde med i leveransen av NetBoard Portable
9. Nu är du färdig att börja använda NetBoard Portable

Stänga av NetBoard Portable

1. Börja med att stänga av datorn genom att gå till Windows symbolen nere i vänstra hörnet och välj stäng av
2. Stäng av projektorn genom att trycka två gånger på On/AV knappen på fjärrkontrollen eller på projektorn
3. Koppla ur strömsladden
4. Lyft tillbaks NetBoard Portable till förvaringsvagnen
5. Rulla ihop mattan och placera i förvaringsröret

Använda SMART Notebook™

NetBoard Portable kommer med SMART Notebook™ installerat på datorn. Mjukvaran kan användas för att rita, skriva, räkna etc. För att lära er grunderna och att använda Smart Notebook hänvisar vi till en instruktionsfilm som ni hittar här: <http://wikona.se/netboard-portable/instruktionsfilmer/>

Använda Easy Interactive Tool

Easy interactive Tool är den mjukvara som följer med Epson projektorn. Används för att rita, skriva, räkna etc. Instruktionsfilm för mjukvaran hittar ni här: <http://wikona.se/netboard-portable/instruktionsfilmer/>

Använda Dokumentkameran HoverCam Solo 8

Dokumentkameran från HoverCam används för att visa text, föremål, skriva och elevexempel. Den kan också användas för att ta bilder (dvs dokumentera eleverbeten) och för att spela in film inklusive ljud.

Instruktionsfilmer på hur Hovercam Solo 8 kan användas hittar ni här: <http://wikona.se/netboard-portable/instruktionsfilmer/>

Använda Gynzy (på engelska)

Gynzy är en internetbaserad plattform med färdiga aktiviteter som kan användas ihop med barnen. Välj mellan fem olika kategorier. Språk, Matematik, Vetenskap, Sociala och Extra. Man kan även ställa in svårighetsgrad genom att välja förskola, årskurs 1, 2 osv. Instruktionsfilmer hittar ni här: <http://wikona.se/netboard-portable/instruktionsfilmer/>

Använda Zcoolly

7 st olika lärande spel. Affären1 -3, Gruvan, Raketen, Räknepatrullen och klockgården. Lär barnen klockan, räkna, handla etc. Ytterligare information om spelen hittar ni här: www.zcoolly.se

Auto kalibrering av projektor

För att kalibrera projektorn gör ni så här:

1. Tryck på Menu på fjärrkontrollen eller på projektorn
2. Skrolla ner till Utökad och välj Easy Interactive Function
3. Välj Autokalibrering och tryck på Ja
4. Flytta dig bort från projektorkalibreringen vid kalibreringen
5. Klart
6. Det går också att göra en manuell kalibrering. Välj i så fall manuell kalibrering inställer för Autokalibrering.

Vänd bild (liggande placering)

När NetBoard Portable placeras liggandes mot en vägg behöver projektorbilden vändas. Gör så här:

1. Tryck på Menu på fjärrkontrollen eller på projektorn
2. Skrolla ner till Utökad och välj Projicering
3. Välj **Fram** istället för Fram/Upp och ned (som är standard inställningen).
4. En ny Autokalibrering behöver göras för att pennorna skall fungera. Se kapitlet ovan för att göra en Autokalibrering.
5. Gå igenom ovanstående steg för att ställa tillbaks projektorn till standardinställningen (Fram/Upp och ned).

Justera Fokus

1. Öppna filter luckan på projektorn

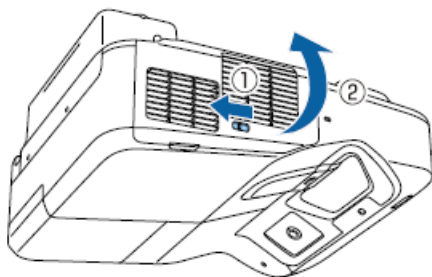

2. Justera till önskad skärpa erhållits

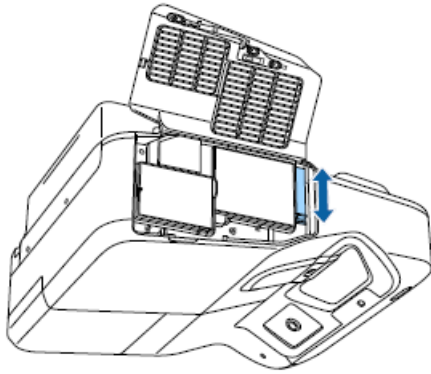

3. Man kan också ta fram ett test mönster för att maximera skärpan. Ytterligare information om hur detta görs hittas i Manualen för Projektorn på sidan 51.

Förminska bilden (Zooma)

När NetBoard Portable placeras på ett bord kan bilden behövas minskas i storlek.

1. Tryck på W (wide) knappen för att förstora bilden
2. Tryck på T (Tele) knappen för att förminska bilden

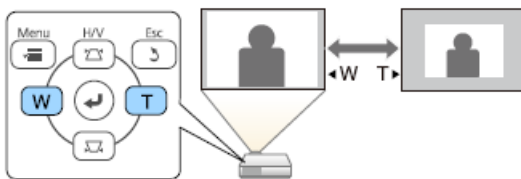

Byte av källa

NetBoard kommer med möjlighet att ansluta en extern dator, iPads, mobil telefon etc. Koppla in önskad enhet via en HDMI sladd till den lösa HDMI sladden på baksidan av NetBoard Portable. Så här gör ni för att byta källa:

1. Se till att den anslutna enheten är påslagen och inkopplad
2. Tryck på Home knappen på projektorn eller fjärrkontrollen.

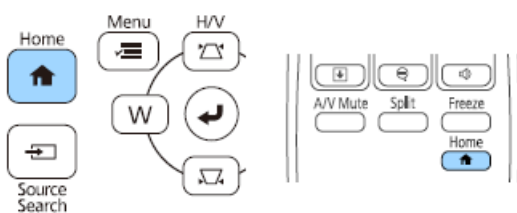

3. Välj HDMI 1



4. Klart

Byte av batterier Fjärrkontroll

1. Öppna luckan på baksidan av fjärrkontrollen

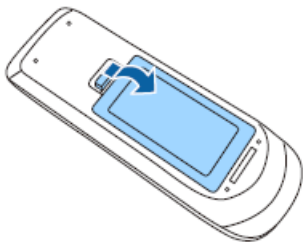

2. Ta bort de gamla batterierna.

3. Montera de nya batterierna enligt nedan.

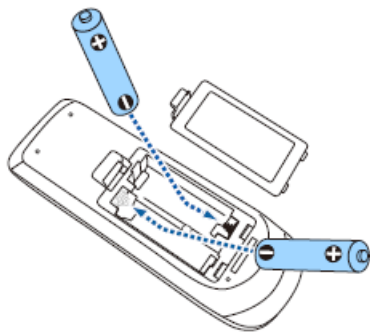

4. Sätt tillbaks luckan

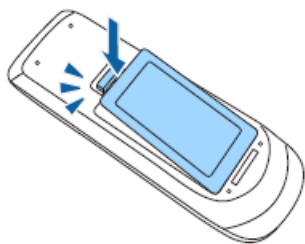

Byte av batterier Pennor

1. Öppna luckan på pennorna enligt nedan

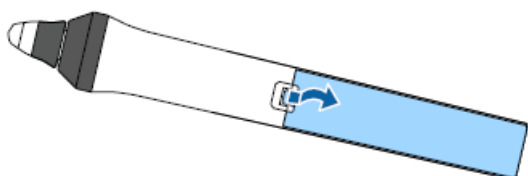

2. Ta bort det gamla batteriet
3. Montera de nya batteriet enligt nedan.

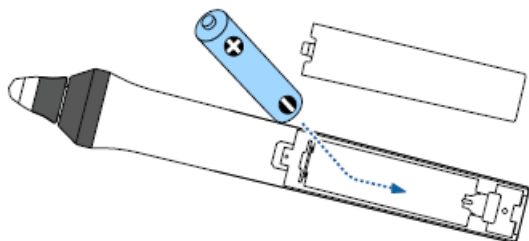

4. Sätt tillbaks luckan

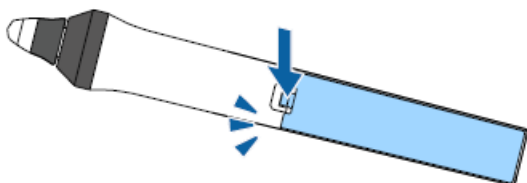

Byta av pennhattar

1. Håll stadigt i pennan och skruva av pennhatten motsols

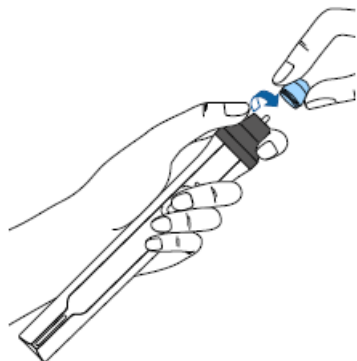

2. Ta bort den gamla så här

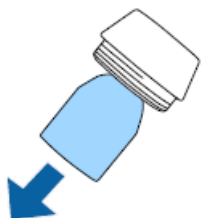

3. Montera den nya så här

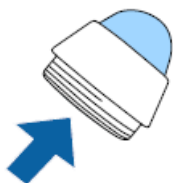

4. Skruva tillbaks pennhatten på pennan

Byte av Filter och Lampa

För byte av Filter och Lampa hänvisar vi till Manualen för Projektorn se sidan 203 respektive 207.

Skötsel av Dator (HP)

Windows

Vi rekommenderar att man kontinuerligt uppdaterar de senaste Windows uppdateringar som kommer. Datorn är inställd att göra dessa uppdatering automatiskt.

HP Dator

Vi rekommenderar att man kontinuerligt uppdaterar de senaste uppdateringar som kommer från HP. Gör detta via HP Support Assistant.